



A2L

2025 蒸发器

www.hispaniacorp.com

蒸发器

- 商用蒸发器 : AEA	3
- 紧凑型蒸发器 : AEC & AEC Plus	15
- 高效紧凑型蒸发器 : AEJ & Plus	35
- 双出风蒸发器 : AED	43



AEA 蒸发器

商用蒸发器

AEA 系列商用蒸发器适用于冷库的冷冻冷藏需求。AEA 的高效内芯采用铝箔和 $\varnothing 12\text{mm}$ 内螺纹铜管，通过减少管容积来降低冷媒充注量，满足全球温室气体的减排需求。所有内芯均经过清洁和 30bar 保压测试。

01 白色喷涂的铝制外壳，有较高的防腐蚀和抗震性能。

02 电化霜的电加热管套有不锈钢管，固定于翅片和接水盘内，可隔绝水蒸气，且方便维护。

03 所有电器有效接地。电线均接入防护等级 IP65 的电器盒内。

04 可使用“Unit Selector Hybrid HISPANIA”选型软件查询样册以外的工况性能。



更多需求和信息请联系 Hispania。

AEA 2503 26 4D S1 2 3

翅片材料 (空白: 铝箔, 3: 不锈钢, GF: 金色铝箔)

外壳材料 (空白: 铝, 2: 不锈钢)

盘管材料 (空白: 铜, 1: 不锈钢)

化霜 (空白: 空气, D: 电, HG: 热氟, W: 水, HGD: 热氟&电, WD: 水&电)

片距 (mm)

面积 (m²)

风机数量

风机直径 (mm)

系列

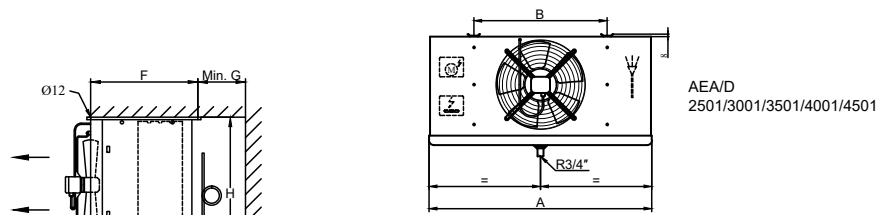

AEA/D
2501/3001/3501/4001/4501

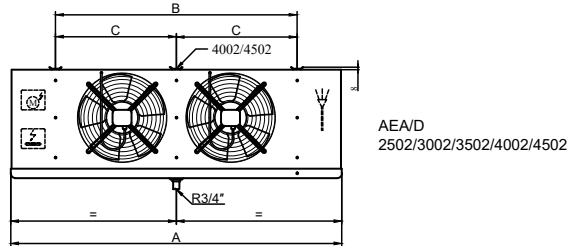

AEA/D
2502/3002/3502/4002/4502

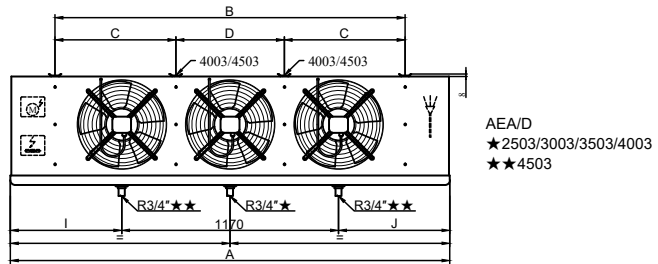

AEA/D
★2503/3003/3503/4003
★★4503

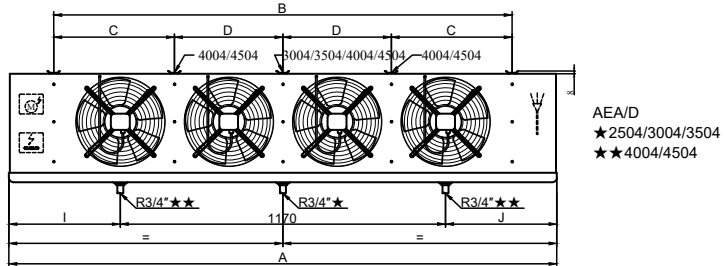

AEA/D
★2504/3004/3504
★★4004/4504

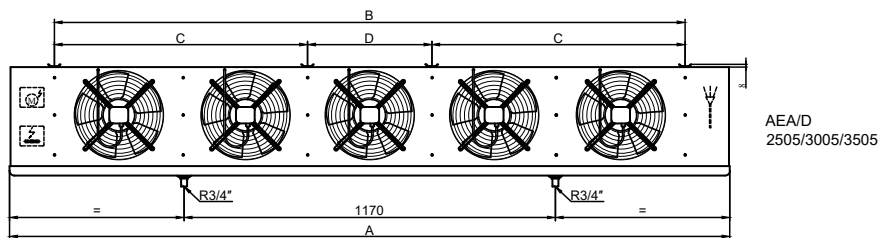

AEA/D
2505/3005/3505

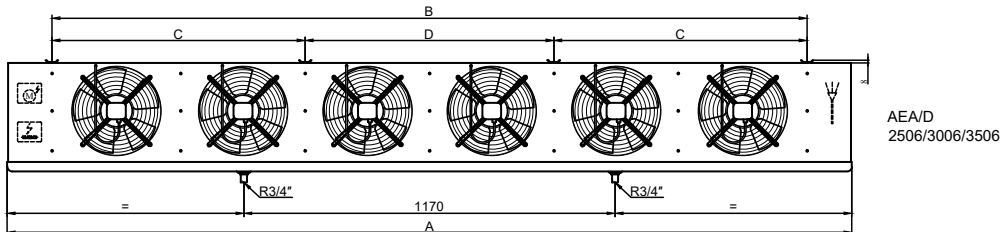

AEA/D
2506/3006/3506

型号	外形尺寸(mm)									
	A	B	C	D	E	F	I	J	G	H
AEA 2501...	702	420			325	375			200	350
AEA 2502...	1094	812			325	375			200	350
AEA 2503...	1486	1204			325	375			200	350
AEA 2504...	1878	1596	406	392	325	375			200	350
AEA 2505...	2270	1988	798	392	325	375			200	360
AEA 2506...	2662	2380	798	784	325	375			250	360
AEA 3001...	702	420			325	375			200	460
AEA 3002...	1094	812			325	375			200	460
AEA 3003...	1486	1204			325	375			250	460
AEA 3004...	1878	1596	406	392	325	375			250	460
AEA 3005...	2270	1988	798	392	325	375			300	470
AEA 3006...	2662	2380	798	784	325	375			300	470
AEA 3501...	702	420			455	507			200	460
AEA 3502...	1094	812			455	507			200	460
AEA 3503...	1486	1204			455	507			250	460
AEA 3504...	1878	1596	406	392	455	507			250	460
AEA 3505...	2270	1988	798	392	455	507			300	470
AEA 3506...	2662	2380	798	784	455	507			300	470
AEA 4001...	912	630			325	375			250	530
AEA 4002...	1486	1204	602		325	375			300	530
AEA 4003...	1878	1596	546	504	325	375			300	530
AEA 4004...	2662	2380	595	595	325	375			350	540
AEA 4501...	1094	812			325	375			300	600
AEA 4502...	1878	1596	798		325	375			300	600
AEA 4503...	2702	2380	798	784	325	375	746	786	350	610
AEA 4504...	3486	3164	798	784	325	375	746	786	350	610

片距 4 mm，带电加热。库温 $\geq 0^{\circ}\text{C}$

型号	制冷量 R455A/R454C (kw)		面积 (m ²)	管容积 (dm ³)	净重 (kg)	接口尺寸 (ømm)	
	te= -8°C	te= -25°C				进	出
	DTI=8K	DTI=7K					
AEA 2501 09 4D	1.55	1.09	8.3	1.4	12.1	12	16
AEA 2502 17 4D	3.17	2.26	16.7	2.8	20.9	12	19
AEA 2503 26 4D	4.80	3.44	25.1	4.2	29.5	12	22
AEA 2504 35 4D	6.46	4.80	33.5	5.6	38.3	12	22
AEA 2505 41 4D	8.14	5.99	41.8	7.0	47.1	15	28
AEA 2506 52 4D	9.67	6.97	50.2	8.5	55.8	15	28
AEA 3001 12 4D	2.50	1.85	11.1	1.9	14.7	12	19
AEA 3002 23 4D	5.04	3.78	22.3	3.8	25.5	12	22
AEA 3003 35 4D	7.59	5.72	33.5	5.6	36.1	12	22
AEA 3004 46 4D	10.10	7.26	44.6	7.5	46.8	15	28
AEA 3005 56 4D	12.71	9.30	55.8	9.4	57.6	15	28
AEA 3006 69 4D	15.01	10.59	67.0	11.3	68.3	15	28
AEA 3501 14 4D	3.16	2.43	13.9	2.3	18.5	12	19
AEA 3502 27 4D	6.38	4.93	27.9	4.7	33.0	12	22
AEA 3503 41 4D	9.69	7.09	41.8	7.0	47.4	15	22
AEA 3504 55 4D	13.00	9.92	55.8	9.4	61.8	15	28
AEA 3505 70 4D	16.25	11.95	69.7	11.7	76.3	15	35
AEA 3506 83 4D	19.16	13.60	83.7	14.1	90.7	15	35
AEA 4001 20 4D	5.25	4.01	19.9	3.4	23.6	12	19
AEA 4002 40 4D	10.45	7.90	39.0	6.6	42.3	12	28
AEA 4003 54 4D	14.13	10.10	52.1	8.8	57.3	15	28
AEA 4004 81 4D	21.02	15.93	78.1	13.2	80.4	15	35
AEA 4501 31 4D	7.59	5.35	29.7	5.0	30.9	12	22
AEA 4502 61 4D	15.41	10.94	59.5	10.0	56.5	15	28
AEA 4503 92 4D	23.46	17.66	89.3	15.0	82.0	15	35
AEA 4504 119 4D	31.05	22.14	119.1	20.0	107.4	22	42

型号	风机							电加热		
	直径 (\varnothing mm)	数量	电压 (V, 50Hz)	功率 (W)	电流 (A)	风量 (m ³ /h)	射程 (m)	内芯 (W)	接水盘 (W)	总功率 (W)
AEA 2501 09 4D	250	1	1~230	50	0.20	776	4	3×250	2×250	1250
AEA 2502 17 4D	250	2	1~230	100	0.40	1554	5	3×420	2×420	2100
AEA 2503 26 4D	250	3	1~230	150	0.60	2332	6	3×580	2×580	2900
AEA 2504 35 4D	250	4	1~230	200	0.80	3111	7	3×745	2×745	3725
AEA 2505 41 4D	250	5	1~230	250	1.00	3888	8	3×860	2×860	4300
AEA 2506 52 4D	250	6	1~230	300	1.20	4665	10	3×1040	2×1040	5200
AEA 3001 12 4D	300	1	1~230	85	0.40	1361	6	5×250	2×250	1750
AEA 3002 23 4D	300	2	1~230	170	0.80	2725	7	5×420	2×420	2940
AEA 3003 35 4D	300	3	1~230	255	1.20	4090	9	5×580	2×580	4060
AEA 3004 46 4D	300	4	1~230	340	1.60	5451	10	5×745	2×745	5215
AEA 3005 56 4D	300	5	1~230	425	2.00	6815	13	5×860	2×860	6020
AEA 3006 69 4D	300	6	1~230	510	2.40	8176	15	5×1040	2×1040	7280
AEA 3501 14 4D	350	1	1~230	165	0.80	1584	10	7×250	4×250	2750
AEA 3502 27 4D	350	2	1~230	330	1.60	3173	13	7×420	4×420	4620
AEA 3503 41 4D	350	3	1~230	495	2.40	4757	16	7×580	4×580	6380
AEA 3504 55 4D	350	4	1~230	660	3.20	6349	19	7×745	4×745	8195
AEA 3505 70 4D	350	5	1~230	825	4.00	7932	21	7×860	4×860	9460
AEA 3506 83 4D	350	6	1~230	990	4.80	9516	23	7×1040	4×1040	11440
AEA 4001 20 4D	400	1	1~230	205	1.00	3259	11	7×330	2×330	2970
AEA 4002 40 4D	400	2	1~230	410	2.00	6446	13	7×580	2×580	5220
AEA 4003 54 4D	400	3	1~230	615	3.00	9049	16	7×745	2×745	6705
AEA 4004 81 4D	400	4	1~230	820	4.00	12897	19	7×1040	2×1040	9360
AEA 4501 31 4D	450	1	3~400	370	1.70	4699	15	7×420	2×420	3780
AEA 4502 61 4D	450	2	3~400	740	3.40	9401	18	7×745	2×745	6705
AEA 4503 92 4D	450	3	3~400	1110	5.10	14109	21	7×1040	2×1040	9360
AEA 4504 119 4D	450	4	3~400	1480	6.80	18805	23	7×1380	2×1380	12420

片距 6 mm，带电加热。库温 $\geq -18^{\circ}\text{C}$

型号	制冷量 R455A/R454C (kw)		面积 (m ²)	管容积 (dm ³)	净重 (kg)	接口尺寸 (ømm)	
	te= -8°C	te= -25°C				进	出
	DTI=8K	DTI=7K					
AEA 2501 06 6D	1.35	0.96	5.7	1.4	11.8	12	16
AEA 2502 11 6D	2.75	1.98	11.5	2.8	20.2	12	19
AEA 2503 17 6D	4.16	3.01	17.3	4.2	28.5	12	22
AEA 2504 23 6D	5.49	4.04	23.0	5.6	37.1	12	22
AEA 2505 29 6D	6.98	5.11	28.8	7.0	45.4	15	28
AEA 2506 35 6D	8.36	6.08	34.5	8.5	53.8	15	28
AEA 3001 08 6D	2.13	1.58	7.6	1.9	14.2	12	19
AEA 3002 15 6D	4.30	3.20	15.3	3.8	24.6	12	22
AEA 3003 23 6D	6.47	4.83	23.0	5.6	34.9	12	22
AEA 3004 31 6D	8.72	6.34	30.7	7.5	45.2	15	28
AEA 3005 38 6D	10.92	8.02	38.4	9.4	55.4	15	28
AEA 3006 46 6D	13.03	9.37	46.1	11.3	65.6	15	28
AEA 3501 10 6D	2.78	2.11	9.6	2.3	18.0	12	19
AEA 3502 19 6D	5.61	4.28	19.2	4.7	31.9	12	22
AEA 3503 28 6D	8.64	6.39	28.8	7.0	45.8	15	22
AEA 3504 38 6D	11.48	8.74	38.4	9.4	59.7	15	28
AEA 3505 48 6D	14.47	10.74	48.0	11.7	73.6	15	35
AEA 3506 57 6D	17.21	12.36	57.6	14.1	87.5	15	35
AEA 4001 13 6D	4.45	3.38	13.7	3.4	22.8	12	19
AEA 4002 27 6D	8.89	6.71	26.8	6.6	40.9	12	28
AEA 4003 36 6D	12.25	8.83	35.8	8.8	55.3	15	28
AEA 4004 54 6D	17.83	13.52	53.7	13.2	77.5	15	35
AEA 4501 20 6D	6.50	4.66	20.4	5.0	29.7	12	22
AEA 4502 41 6D	13.14	9.41	40.9	10.0	54.2	15	28
AEA 4503 61 6D	19.69	14.78	61.4	15.0	78.6	15	35
AEA 4504 82 6D	26.43	19.02	81.9	20.0	103.1	22	42

型号	风机							电加热		
	直径 (\varnothing mm)	数量	电压 (V, 50Hz)	功率 (W)	电流 (A)	风量 (m ³ /h)	射程 (m)	内芯 (W)	接水盘 (W)	总功率 (W)
AEA 2501 06 6D	250	1	1~230	50	0.20	822	4	3×250	2×250	1250
AEA 2502 11 6D	250	2	1~230	100	0.40	1646	5	3×420	2×420	2100
AEA 2503 17 6D	250	3	1~230	150	0.60	2469	6	3×580	2×580	2900
AEA 2504 23 6D	250	4	1~230	200	0.80	3295	7	3×745	2×745	3725
AEA 2505 29 6D	250	5	1~230	250	1.00	4117	8	3×860	2×860	4300
AEA 2506 35 6D	250	6	1~230	300	1.20	4939	10	3×1040	2×1040	5200
AEA 3001 08 6D	300	1	1~230	85	0.40	1453	6	5×250	2×250	1750
AEA 3002 15 6D	300	2	1~230	170	0.80	2910	7	5×420	2×420	2940
AEA 3003 23 6D	300	3	1~230	255	1.20	4366	9	5×580	2×580	4060
AEA 3004 31 6D	300	4	1~230	340	1.60	5818	11	5×745	2×745	5215
AEA 3005 38 6D	300	5	1~230	425	2.00	7274	13	5×860	2×860	6020
AEA 3006 46 6D	300	6	1~230	510	2.40	8727	15	5×1040	2×1040	7280
AEA 3501 10 6D	350	1	1~230	165	0.80	1749	10	7×250	4×250	2750
AEA 3502 19 6D	350	2	1~230	330	1.60	3504	14	7×420	4×420	4620
AEA 3503 28 6D	350	3	1~230	495	2.40	5251	16	7×580	4×580	6380
AEA 3504 38 6D	350	4	1~230	660	3.20	7008	20	7×745	4×745	8195
AEA 3505 48 6D	350	5	1~230	825	4.00	8755	22	7×860	4×860	9460
AEA 3506 57 6D	350	6	1~230	990	4.80	10502	24	7×1040	4×1040	11440
AEA 4001 13 6D	400	1	1~230	205	1.00	3460	11	7×330	2×330	2970
AEA 4002 27 6D	400	2	1~230	410	2.00	6850	14	7×580	2×580	5220
AEA 4003 36 6D	400	3	1~230	615	3.00	9720	16	7×745	2×745	6705
AEA 4004 54 6D	400	4	1~230	820	4.00	13704	19	7×1040	2×1040	9360
AEA 4501 20 6D	450	1	3~400	370	1.70	4892	15	7×420	2×420	3780
AEA 4502 41 6D	450	2	3~400	740	3.40	9788	18	7×745	2×745	6705
AEA 4503 61 6D	450	3	3~400	1110	5.10	14690	22	7×1040	2×1040	9360
AEA 4504 82 6D	450	4	3~400	1480	6.80	19579	24	7×1380	2×1380	12420

片距 9 mm，带电加热。库温 $\geq -35^{\circ}\text{C}$

型号	制冷量 R455A/R454C (kw)		面积 (m ²)	管容积 (dm ³)	净重 (kg)	接口尺寸 (ømm)	
	te= -8°C	te= -25°C				进	出
	DTI=8K	DTI=7K					
AEA 2501 04 9D	1.13	0.80	4.0	1.4	11.4	12	16
AEA 2502 08 9D	2.30	1.65	8.0	2.8	19.4	12	19
AEA 2503 12 9D	3.46	2.50	12.0	4.2	27.4	12	22
AEA 2504 16 9D	4.40	3.26	16.1	5.6	35.5	12	22
AEA 2505 20 9D	5.77	4.16	20.1	7.0	43.5	15	28
AEA 2506 24 9D	6.96	5.05	24.1	8.5	51.4	15	28
AEA 3001 06 9D	1.73	1.27	5.3	1.9	13.7	12	19
AEA 3002 10 9D	3.49	2.56	10.7	3.8	23.6	12	22
AEA 3003 16 9D	5.25	3.86	16.0	5.6	33.3	12	22
AEA 3004 21 9D	7.20	5.23	21.4	7.5	43.1	15	28
AEA 3005 27 9D	8.99	6.53	26.8	9.4	52.8	15	28
AEA 3006 31 9D	10.82	7.83	32.1	11.3	62.5	15	28
AEA 3501 07 9D	2.30	1.77	6.7	2.3	17.3	12	19
AEA 3502 13 9D	4.63	3.57	13.4	4.7	30.6	12	22
AEA 3503 20 9D	7.42	5.50	20.1	7.0	43.8	15	22
AEA 3504 27 9D	9.78	7.35	26.8	9.4	57.1	15	28
AEA 3505 34 9D	12.41	9.23	33.5	11.7	70.3	15	35
AEA 3506 40 9D	14.88	10.89	40.2	14.1	83.5	15	35
AEA 4001 09 9D	3.62	2.69	9.6	3.4	21.9	12	19
AEA 4002 18 9D	7.29	5.41	18.7	6.6	39.0	12	28
AEA 4003 24 9D	10.22	7.45	25.0	8.8	52.9	15	28
AEA 4004 36 9D	14.63	10.88	37.5	13.2	73.8	15	35
AEA 4501 14 9D	5.36	3.87	14.3	5.0	28.3	12	22
AEA 4502 28 9D	10.80	7.85	28.5	10.0	51.4	15	28
AEA 4503 41 9D	15.99	11.81	42.8	15.0	74.4	15	35
AEA 4504 57 9D	21.69	15.81	57.1	20.0	97.3	22	42

型号	风机							电加热		
	直径 (\varnothing mm)	数量	电压 (V, 50Hz)	功率 (W)	电流 (A)	风量 (m ³ /h)	射程 (m)	内芯 (W)	接水盘 (W)	总功率 (W)
AEA 2501 04 9D	250	1	1~230	50	0.20	866	4	3×250	2×250	1250
AEA 2502 08 9D	250	2	1~230	100	0.40	1732	5	3×420	2×420	2100
AEA 2503 12 9D	250	3	1~230	150	0.60	2599	6	3×580	2×580	2900
AEA 2504 16 9D	250	4	1~230	200	0.80	3470	7	3×745	2×745	3725
AEA 2505 20 9D	250	5	1~230	250	1.00	4334	9	3×860	2×860	4300
AEA 2506 24 9D	250	6	1~230	300	1.20	5199	10	3×1040	2×1040	5200
AEA 3001 06 9D	300	1	1~230	85	0.40	1524	6	5×250	2×250	1750
AEA 3002 10 9D	300	2	1~230	170	0.80	3049	7	5×420	2×420	2940
AEA 3003 16 9D	300	3	1~230	255	1.20	4574	9	5×580	2×580	4060
AEA 3004 21 9D	300	4	1~230	340	1.60	6096	11	5×745	2×745	5215
AEA 3005 27 9D	300	5	1~230	425	2.00	7621	13	5×860	2×860	6020
AEA 3006 31 9D	300	6	1~230	510	2.40	9143	15	5×1040	2×1040	7280
AEA 3501 07 9D	350	1	1~230	165	0.80	1924	11	7×250	4×250	2750
AEA 3502 13 9D	350	2	1~230	330	1.60	3854	14	7×420	4×420	4620
AEA 3503 20 9D	350	3	1~230	495	2.40	5768	17	7×580	4×580	6380
AEA 3504 27 9D	350	4	1~230	660	3.20	7700	20	7×745	4×745	8195
AEA 3505 34 9D	350	5	1~230	825	4.00	9617	22	7×860	4×860	9460
AEA 3506 40 9D	350	6	1~230	990	4.80	11535	24	7×1040	4×1040	11440
AEA 4001 09 9D	400	1	1~230	205	1.00	3638	11	7×330	2×330	2970
AEA 4002 18 9D	400	2	1~230	410	2.00	7228	14	7×580	2×580	5220
AEA 4003 24 9D	400	3	1~230	615	3.00	10320	16	7×745	2×745	6705
AEA 4004 36 9D	400	4	1~230	820	4.00	14459	20	7×1040	2×1040	9360
AEA 4501 14 9D	450	1	3~400	370	1.70	5068	15	7×420	2×420	3780
AEA 4502 28 9D	450	2	3~400	740	3.40	10138	18	7×745	2×745	6705
AEA 4503 41 9D	450	3	3~400	1110	5.10	15215	22	7×1040	2×1040	9360
AEA 4504 57 9D	450	4	3~400	1480	6.80	20278	24	7×1380	2×1380	12420

选配

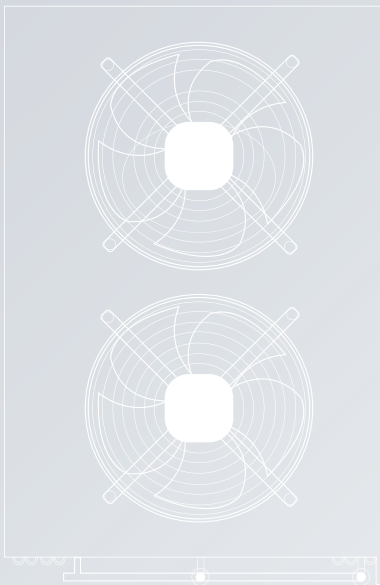
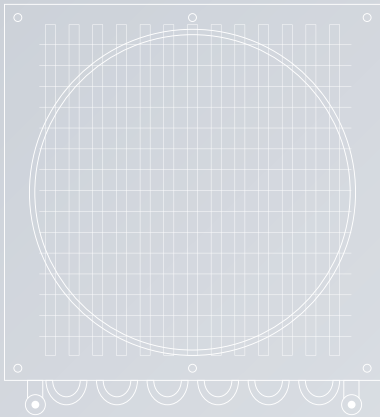
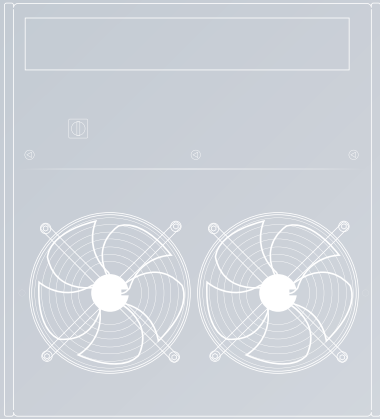
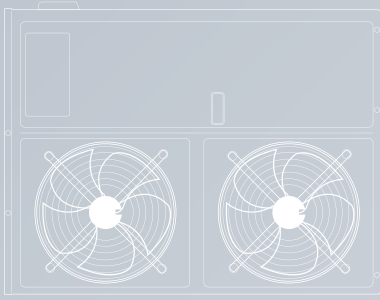

电加热

- 空气化霜
- 电化霜
- 热氟化霜
- 水化霜
- 内芯热氟化霜，接水盘电化霜
- 水化霜和电化霜



管材

- 铜
- 304 不锈钢



翅片

- 普通铝箔
- 金色铝箔



风机

- EC 风机
- 风筒电加热（仅供 500mm 及以上的风机）
- 导风筒



钣金

- 铝制白色喷涂
- 304 不锈钢



其他

- 双接水盘（低温工况推荐）
- 电化霜热保护器

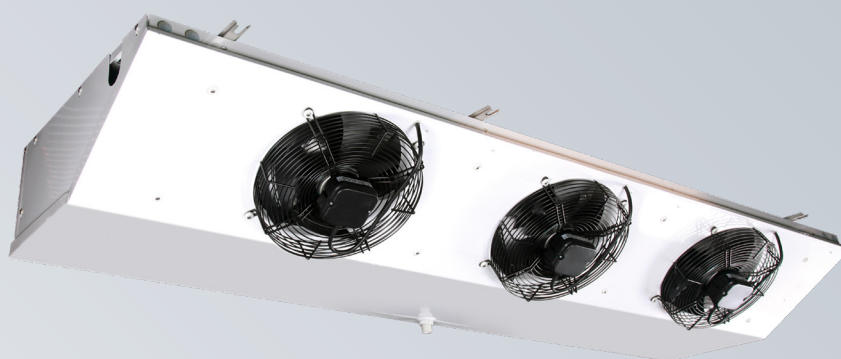

AEC & AEC PLUS 蒸发器

紧凑型蒸发器

AEC 系列紧凑型蒸发器适用于空间高度较小的冷库的冷冻冷藏需求。AEC 的高效内芯采用铝箔和 $\varnothing 12\text{mm}$ 内螺纹铜管 (AEC 25XX, AEC Plus 30XX) 或者 $\varnothing 15\text{mm}$ 光管 (AEC 30XX)，具有较高的换热性能。所有内芯均经过清洁和 30bar 保压测试。

01 白色喷涂的铝制外壳，有较高的防腐蚀和抗震性能。

02 电化霜的电加热管套有不锈钢管，固定于翅片和接水盘内，可隔绝水蒸气，且方便维护。

03 所有电器有效接地。电线均接入防护等级 IP65 的电器盒内。

04 可使用“Unit Selector Hybrid HISPANIA”选型软件查询样册以外的工况性能。



更多需求和信息请联系 Hispania。

AEC 2503 26 4D S1 2 3

翅片材料 (空白: 铝箔, 3: 不锈钢, GF: 金色铝箔)

外壳材料 (空白: 铝, 2: 不锈钢)

盘管材料 (空白: 铜, 1: 不锈钢)

化霜 (空白: 空气, D: 电, HG: 热氟, W: 水, HGD: 热氟&电, WD: 水&电)

片距 (mm)

面积 (m²)

风机数量

风机直径 (mm)

系列

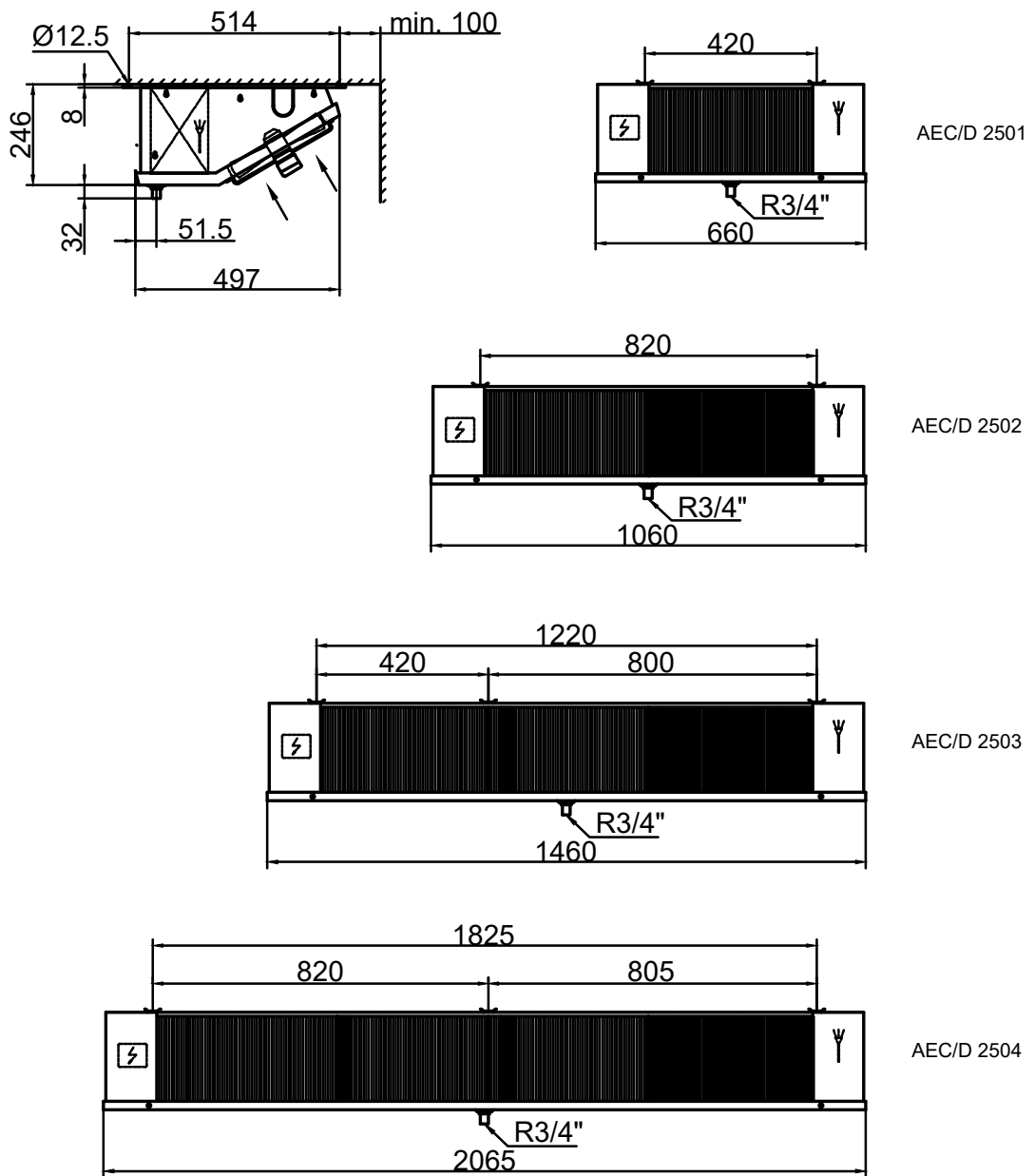

Dia. 1

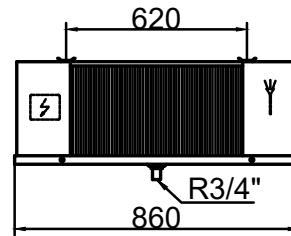
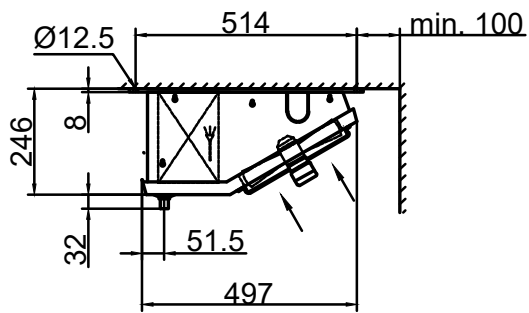

AEC/D 2501

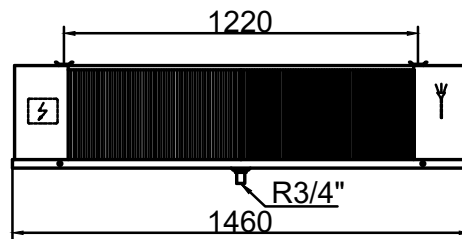

AEC/D 2502

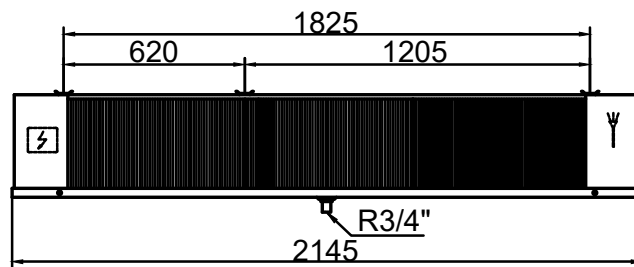

AEC/D 2503

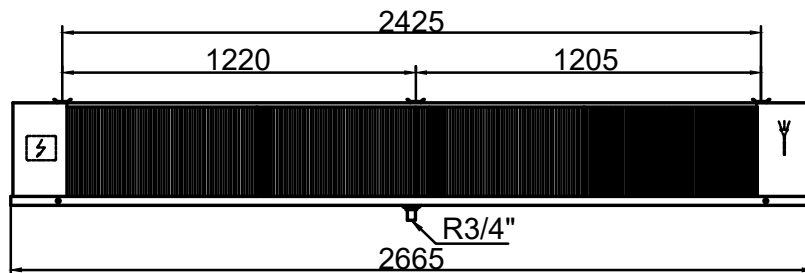

AEC/D 2504

Dia. 2

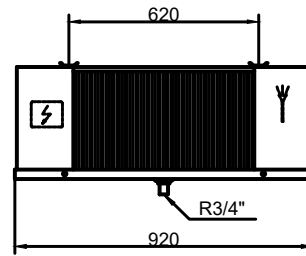
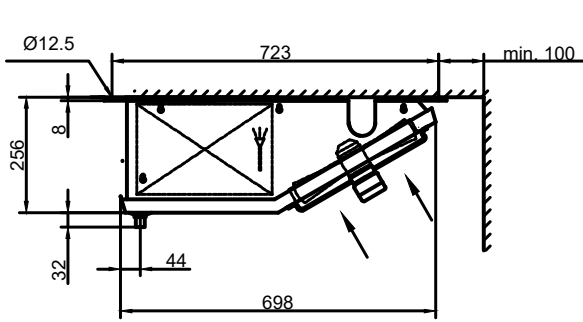

AEC/D 3001

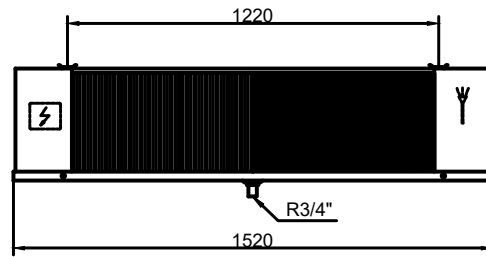

AEC/D 3002

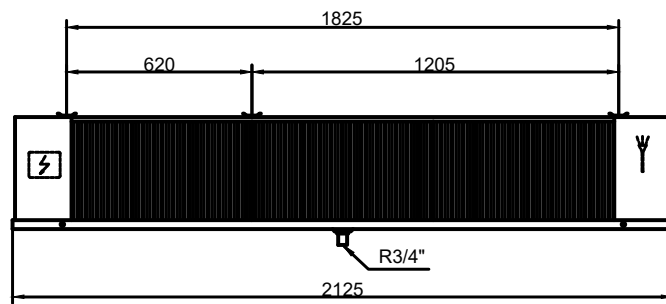

AEC/D 3003

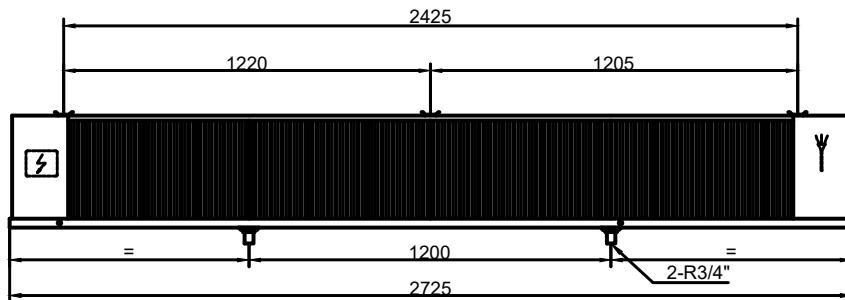

AEC/D 3004

Dia. 3

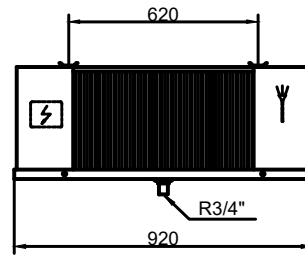
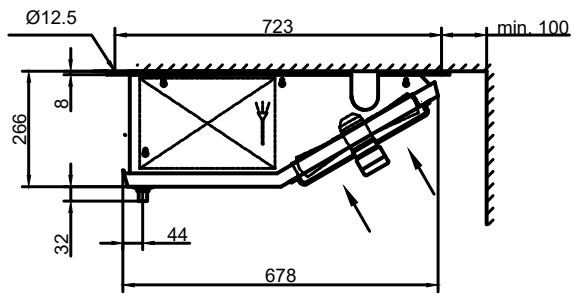

AEC/D PLUS 3001

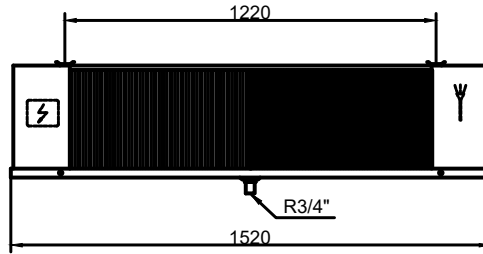

AEC/D PLUS 3002

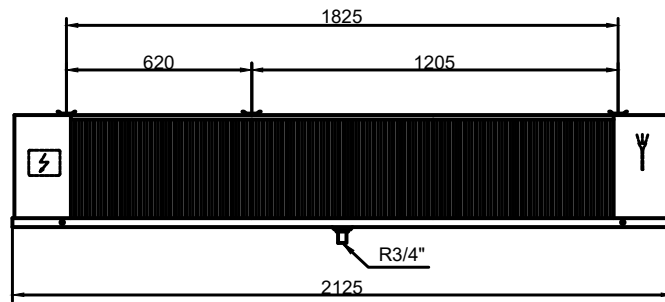

AEC/D PLUS 3003

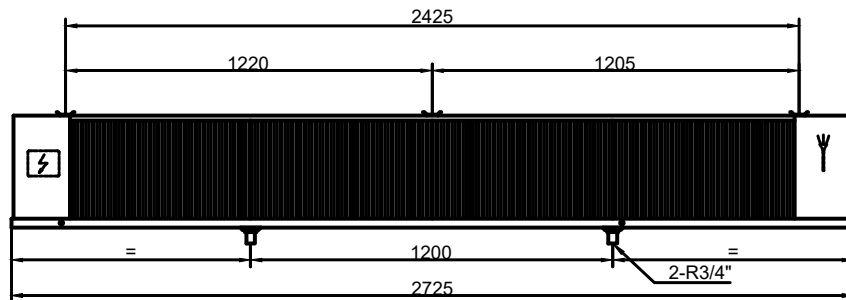

AEC/D PLUS 3004

Dia. 4

片距 4 mm，带电加热。库温 $\geq 0^{\circ}\text{C}$

型号	制冷量 R455A/R454C (kw)		面积 (m ²)	管容积 (dm ³)	净重 (kg)	接口尺寸 (ømm)		外形尺寸
	te= 0°C	te= -8°C				进	出	
	DTI=10K	DTI=8K						
AEC 2501 05 4D	1.43	0.99	4.3	0.7	11	12	12	Dia. 1
AEC 2501 06 4D	1.67	1.17	5.7	1	12	12	12	Dia. 1
AEC 2501 07 4D	1.98	1.38	6.4	1.1	13	12	12	Dia. 2
AEC 2501 09 4D	2.28	1.59	8.5	1.4	16	12	12	Dia. 2
AEC 2502 12 4D	3.37	2.37	11.4	1.9	18	12	19	Dia. 1
AEC 2502 18 4D	4.64	3.24	17.1	2.9	23	12	19	Dia. 2
AEC 2503 17 4D	5.07	3.56	17.1	2.9	32	12	22	Dia. 1
AEC 2503 26 4D	7.11	4.95	25.7	4.3	42	12	28	Dia. 2
AEC 2504 23 4D	6.78	4.77	22.9	3.8	47	12	28	Dia. 1
AEC 2504 34 4D	9.47	6.58	34.3	5.8	54	12	28	Dia. 2
AEC Plus 3001 13 4D	3.49	2.46	12.8	2.2	28	12	19	Dia. 4
AEC Plus 3001 17 4D	3.72	2.62	17.1	2.9	33	12	22	Dia. 4
AEC Plus 3002 26 4D	6.92	4.74	25.7	4.3	40	12	28	Dia. 4
AEC Plus 3002 34 4D	7.48	5.27	34.3	5.8	48	12	28	Dia. 4
AEC Plus 3003 39 4D	10.59	7.46	38.6	6.5	59	12	28	Dia. 4
AEC Plus 3003 51 4D	11.14	7.92	51.4	8.7	68	12	28	Dia. 4
AEC Plus 3004 51 4D	13.9	9.81	51.4	8.7	76	15	28	Dia. 4
AEC Plus 3004 69 4D	14.25	10.12	68.6	11.5	88	15	28	Dia. 4

型号	风机							电加热		
	直径 (\varnothing mm)	数量	电压 (V, 50Hz)	功率 (W)	电流 (A)	风量 (m ³ /h)	射程 (m)	内芯 (W)	接水盘 (W)	总功率 (W)
AEC 2501 05 4D	250	1	1~230	50	0.2	650	5	2×230	2×230	920
AEC 2501 06 4D	250	1	1~230	50	0.2	570	4	2×230	2×230	920
AEC 2501 07 4D	250	1	1~230	50	0.2	824	4	2×320	2×320	1280
AEC 2501 09 4D	250	1	1~230	50	0.2	759	4	2×320	2×320	1280
AEC 2502 12 4D	250	2	1~230	100	0.4	1141	5	2×410	2×410	1640
AEC 2502 18 4D	250	2	1~230	100	0.4	1520	5	2×590	2×590	2360
AEC 2503 17 4D	250	3	1~230	150	0.6	1710	6	2×585	2×585	2340
AEC 2503 26 4D	250	3	1~230	150	0.6	2281	6	2×800	2×800	3200
AEC 2504 23 4D	250	4	1~230	200	0.8	2282	7	2×740	2×740	2960
AEC 2504 34 4D	250	4	1~230	200	0.8	3042	7	2×1060	2×1060	4240
AEC Plus 3001 13 4D	300	1	1~230	85	0.4	950	9	4×320	2×320	1920
AEC Plus 3001 17 4D	300	1	1~230	85	0.4	842	6	6×320	3×320	2880
AEC Plus 3002 26 4D	300	2	1~230	170	0.8	1903	10	4×585	2×585	3510
AEC Plus 3002 34 4D	300	2	1~230	170	0.8	1686	8	6×585	3×585	5265
AEC Plus 3003 39 4D	300	3	1~230	255	1.2	2852	13	4×800	2×800	4800
AEC Plus 3003 51 4D	300	3	1~230	255	1.2	2529	9	6×800	3×800	7200
AEC Plus 3004 51 4D	300	4	1~230	340	1.6	3802	15	4×1060	2×1060	6360
AEC Plus 3004 69 4D	300	4	1~230	340	1.6	3372	11	6×1060	3×1060	9540

片距 6 mm，带电加热。库温 $\geq -18^{\circ}\text{C}$

型号	制冷量 R455A/R454C (kw)		面积 (m ²)	管容积 (dm ³)	净重 (kg)	接口尺寸 (ømm)		外形尺寸
	te= -8°C	te= -25°C				进	出	
	DTI=8K	DTI=7K						
AEC 2501 03 6D	0.82	0.63	2.9	0.7	11	12	12	Dia. 1
AEC 2501 04 6D	1.02	0.76	3.9	1	12	12	12	Dia. 1
AEC 2501 05 6D	1.15	0.84	4.4	1.1	13	12	12	Dia. 2
AEC 2501 06 6D	1.39	0.99	5.9	1.4	16	12	12	Dia. 2
AEC 2502 08 6D	2.06	1.54	7.9	1.9	18	12	19	Dia. 1
AEC 2502 12 6D	2.81	2.03	11.8	2.9	22	12	19	Dia. 2
AEC 2503 12 6D	3.1	2.32	11.8	2.9	31	12	22	Dia. 1
AEC 2503 18 6D	4.24	3.09	17.7	4.3	41	12	28	Dia. 2
AEC 2504 16 6D	4.15	3.11	15.7	3.8	46	12	28	Dia. 1
AEC 2504 24 6D	5.61	4.11	23.6	5.8	53	12	28	Dia. 2
AEC Plus 3001 09 6D	2.21	1.63	8.8	2.2	28	12	19	Dia. 4
AEC Plus 3001 12 6D	2.42	1.8	11.8	2.9	33	12	22	Dia. 4
AEC Plus 3002 18 6D	4.12	3.2	17.7	4.3	39	12	28	Dia. 4
AEC Plus 3002 24 6D	4.87	3.63	23.6	5.8	47	12	28	Dia. 4
AEC Plus 3003 27 6D	6.71	4.99	26.5	6.5	57	12	28	Dia. 4
AEC Plus 3003 35 6D	7.48	5.51	35.4	8.7	66	12	28	Dia. 4
AEC Plus 3004 35 6D	8.92	6.52	35.4	8.7	74	15	28	Dia. 4
AEC Plus 3004 47 6D	9.66	6.87	47.2	11.5	86	15	28	Dia. 4

型号	风机							电加热		
	直径 (\varnothing mm)	数量	电压 (V, 50Hz)	功率 (W)	电流 (A)	风量 (m ³ /h)	射程 (m)	内芯 (W)	接水盘 (W)	总功率 (W)
AEC 2501 03 6D	250	1	1~230	50	0.2	747	6	2×230	2×230	920
AEC 2501 04 6D	250	1	1~230	50	0.2	660	5	2×230	2×230	920
AEC 2501 05 6D	250	1	1~230	50	0.2	889	4	2×320	2×320	1280
AEC 2501 06 6D	250	1	1~230	50	0.2	831	4	2×320	2×320	1280
AEC 2502 08 6D	250	2	1~230	100	0.4	1321	5	2×410	2×410	1640
AEC 2502 12 6D	250	2	1~230	100	0.4	1662	5	2×590	2×590	2360
AEC 2503 12 6D	250	3	1~230	150	0.6	1980	7	2×585	2×585	2340
AEC 2503 18 6D	250	3	1~230	150	0.6	2494	6	2×800	2×800	3200
AEC 2504 16 6D	250	4	1~230	200	0.8	2642	7	2×740	2×740	2960
AEC 2504 24 6D	250	4	1~230	200	0.8	3327	8	2×1060	2×1060	4240
AEC Plus 3001 09 6D	300	1	1~230	85	0.4	1081	10	4×320	2×320	1920
AEC Plus 3001 12 6D	300	1	1~230	85	0.4	966	7	6×320	3×320	2880
AEC Plus 3002 18 6D	300	2	1~230	170	0.8	2168	12	4×585	2×585	3510
AEC Plus 3002 24 6D	300	2	1~230	170	0.8	1933	8	6×585	3×585	5265
AEC Plus 3003 27 6D	300	3	1~230	255	1.2	3246	14	4×800	2×800	4800
AEC Plus 3003 35 6D	300	3	1~230	255	1.2	2898	10	6×800	3×800	7200
AEC Plus 3004 35 6D	300	4	1~230	340	1.6	4326	17	4×1060	2×1060	6360
AEC Plus 3004 47 6D	300	4	1~230	340	1.6	3864	12	6×1060	3×1060	9540

片距 9 mm，带电加热。库温 $\geq -35^{\circ}\text{C}$

型号	制冷量 R455A/R454C (kw)		面积 (m ²)	管容积 (dm ³)	净重 (kg)	接口尺寸 (ømm)		外形尺寸
	te= -8°C	te= -25°C				进	出	
	DTI=8K	DTI=7K						
AEC 2501 02 9D	0.64	0.49	2.1	0.7	11	12	12	Dia. 1
AEC 2501 03 9D	0.85	0.63	2.7	1	13	12	12	Dia. 1
AEC 2501 04 9D	1.16	0.83	4.1	1.4	16	12	12	Dia. 2
AEC 2502 06 9D	1.71	1.27	5.5	1.9	18	12	12	Dia. 1
AEC 2502 08 9D	2.34	1.69	8.2	2.9	22	12	19	Dia. 2
AEC 2503 08 9D	2.48	1.87	8.2	2.9	31	12	22	Dia. 1
AEC 2503 12 9D	3.46	2.51	12.3	4.3	40	12	28	Dia. 2
AEC 2504 11 9D	3.44	2.57	11	3.8	45	12	28	Dia. 1
AEC 2504 16 9D	4.49	3.32	16.4	5.8	51	12	28	Dia. 2
AEC Plus 3001 06 9D	1.92	1.4	6.2	2.2	27	12	19	Dia. 4
AEC Plus 3001 08 9D	2.13	1.6	8.2	2.9	32	12	22	Dia. 4
AEC Plus 3002 12 9D	3.45	2.69	12.3	4.3	38	12	28	Dia. 4
AEC Plus 3002 16 9D	4.28	3.22	16.4	5.8	46	12	28	Dia. 4
AEC Plus 3003 19 9D	5.81	4.27	18.5	6.5	55	12	28	Dia. 4
AEC Plus 3003 25 9D	6.75	4.97	24.7	8.7	63	12	28	Dia. 4
AEC Plus 3004 25 9D	7.8	5.74	24.7	8.7	72	15	28	Dia. 4
AEC Plus 3004 33 9D	8.82	6.34	32.9	11.5	82	15	28	Dia. 4

型号	风机							电加热		
	直径 (\varnothing mm)	数量	电压 (V, 50Hz)	功率 (W)	电流 (A)	风量 (m ³ /h)	射程 (m)	内芯 (W)	接水盘 (W)	总功率 (W)
AEC 2501 02 9D	250	1	1~230	50	0.2	795	6	2×230	2×230	920
AEC 2501 03 9D	250	1	1~230	50	0.2	718	4	2×230	2×230	920
AEC 2501 04 9D	250	1	1~230	50	0.2	871	4	2×320	2×320	1280
AEC 2502 06 9D	250	2	1~230	100	0.4	1438	5	2×410	2×410	1640
AEC 2502 08 9D	250	2	1~230	100	0.4	1743	5	2×590	2×590	2360
AEC 2503 08 9D	250	3	1~230	150	0.6	2170	7	2×585	2×585	2340
AEC 2503 12 9D	250	3	1~230	150	0.6	2623	7	2×800	2×800	3200
AEC 2504 11 9D	250	4	1~230	200	0.8	2891	8	2×740	2×740	2960
AEC 2504 16 9D	250	4	1~230	200	0.8	3500	8	2×1060	2×1060	4240
AEC Plus 3001 06 9D	300	1	1~230	85	0.4	1174	10	4×320	2×320	1920
AEC Plus 3001 08 9D	300	1	1~230	85	0.4	1049	7	6×320	3×320	2880
AEC Plus 3002 12 9D	300	2	1~230	170	0.8	2357	9	4×585	2×585	3510
AEC Plus 3002 16 9D	300	2	1~230	170	0.8	2100	11	6×585	3×585	5265
AEC Plus 3003 19 9D	300	3	1~230	255	1.2	3526	14	4×800	2×800	4800
AEC Plus 3003 25 9D	300	3	1~230	255	1.2	3147	10	6×800	3×800	7200
AEC Plus 3004 25 9D	300	4	1~230	340	1.6	4698	17	4×1060	2×1060	6360
AEC Plus 3004 33 9D	300	4	1~230	340	1.6	4195	12	6×1060	3×1060	9540

片距 4.5 mm, 带电加热。库温 $\geq 0^{\circ}\text{C}$

型号	制冷量 R455A/R454C (kw)		面积 (m ²)	管容积 (dm ³)	净重 (kg)	接口尺寸 (ømm)		外形尺寸
	te= 0°C	te= -8°C				进	出	
	DTI=10K	DTI=8K						
AEC 3001 11 4.5D	2.16	1.46	10.4	1.5	18	12	15	Dia. 3
AEC 3001 16 4.5D	2.84	1.99	15.5	2.2	21	12	15	Dia. 3
AEC 3002 21 4.5D	4.53	3.16	20.8	3	32	12	15	Dia. 3
AEC 3002 32 4.5D	5.72	4.00	31.1	4.5	39	12	22	Dia. 3
AEC 3003 32 4.5D	6.84	4.76	31.1	4.5	35	12	22	Dia. 3
AEC 3003 48 4.5D	8.55	5.99	46.7	6.8	56	12	22	Dia. 3
AEC 3004 43 4.5D	9.14	6.38	41.5	6	60	12	22	Dia. 3
AEC 3004 64 4.5D	11.54	8.09	62.3	9	73	15	28	Dia. 3

型号	风机							电加热		
	直径 (ø mm)	数量	电压 (V, 50Hz)	功率 (W)	电流 (A)	风量 (m ³ /h)	射程 (m)	内芯 (W)	接水盘 (W)	总功率 (W)
AEC 3001 11 4.5D	300	1	1~ 230	85	0.4	1146	9	3× 335	2× 335	1675
AEC 3001 16 4.5D	300	1	1~ 230	85	0.4	967	6	4× 335	2× 335	2010
AEC 3002 21 4.5D	300	2	1~ 230	170	0.8	2281	10	3× 600	2× 600	3000
AEC 3002 32 4.5D	300	2	1~ 230	170	0.8	1935	8	4× 600	2× 600	3600
AEC 3003 32 4.5D	300	3	1~ 230	255	1.2	3428	13	3× 800	2× 800	4000
AEC 3003 48 4.5D	300	3	1~ 230	255	1.2	2898	9	4× 800	2× 800	4800
AEC 3004 43 4.5D	300	4	1~ 230	340	1.6	4562	15	3× 1060	2× 1060	5300
AEC 3004 64 4.5D	300	4	1~ 230	340	1.6	3866	11	4× 1060	2× 1060	6360

片距 7 mm, 带电加热。库温 $\geq -20^{\circ}\text{C}$

型号	制冷量 R455A/R454C (kw)		面积 (m ²)	管容积 (dm ³)	净重 (kg)	接口尺寸 (ømm)		外形尺寸
	te= -8°C	te= -25°C				进	出	
	DTI=8K	DTI=7K						
AEC 3001 07 7D	1.13	0.96	6.8	1.5	17	12	15	Dia. 3
AEC 3001 10 7D	1.62	1.31	10.2	2.2	20	12	15	Dia. 3
AEC 3002 14 7D	2.5	1.91	13.7	3	30	12	15	Dia. 3
AEC 3002 20 7D	3.27	2.65	20.5	4.5	36	12	22	Dia. 3
AEC 3003 20 7D	3.7	3.03	20.5	4.5	32	12	22	Dia. 3
AEC 3003 30 7D	4.96	3.72	30.8	6.8	52	12	22	Dia. 3
AEC 3004 28 7D	5.02	3.87	27.4	6	57	12	22	Dia. 3
AEC 3004 41 7D	6.66	5.14	41.0	9	68	15	28	Dia. 3

型号	风机							电加热		
	直径 (ø mm)	数量	电压 (V, 50Hz)	功率 (W)	电流 (A)	风量 (m ³ /h)	射程 (m)	内芯 (W)	接水盘 (W)	总功率 (W)
AEC 3001 07 7D	300	1	1~230	85	0.4	1316	10	3×335	2×335	1675
AEC 3001 10 7D	300	1	1~230	85	0.4	1116	7	4×335	2×335	2010
AEC 3002 14 7D	300	2	1~230	170	0.8	2605	12	3×600	2×600	3000
AEC 3002 20 7D	300	2	1~230	170	0.8	2234	8	4×600	2×600	3600
AEC 3003 20 7D	300	3	1~230	255	1.2	3915	14	3×800	2×800	4000
AEC 3003 30 7D	300	3	1~230	255	1.2	3343	10	4×800	2×800	4800
AEC 3004 28 7D	300	4	1~230	340	1.6	5210	17	3×1060	2×1060	5300
AEC 3004 41 7D	300	4	1~230	340	1.6	4461	12	4×1060	2×1060	6360

片距 10 mm, 带电加热。库温 $\geq -35^{\circ}\text{C}$

型号	制冷量 R455A/R454C (kw)		面积 (m ²)	管容积 (dm ³)	净重 (kg)	接口尺寸 (ømm)		外形尺寸
	te= -8°C	te= -25°C				进	出	
	DTI=8K	DTI=7K						
AEC 3001 05 10D	0.87	0.76	4.9	1.5	17	12	15	Dia. 3
AEC 3001 07 10D	1.4	1.13	7.4	2.2	20	12	15	Dia. 3
AEC 3002 10 10D	2.12	1.65	9.8	3	30	12	15	Dia. 3
AEC 3002 15 10D	2.82	2.29	14.8	4.5	36	12	22	Dia. 3
AEC 3003 15 10D	3.11	2.56	14.8	4.5	32	12	22	Dia. 3
AEC 3003 22 10D	4.37	3.31	22.1	6.8	52	12	22	Dia. 3
AEC 3004 20 10D	4.27	3.33	19.7	6	56	12	22	Dia. 3
AEC 3004 29 10D	5.83	4.54	29.5	9	67	15	28	Dia. 3

型号	风机							电加热		
	直径 (ø mm)	数量	电压 (V, 50Hz)	功率 (W)	电流 (A)	风量 (m ³ /h)	射程 (m)	内芯 (W)	接水盘 (W)	总功率 (W)
AEC 3001 05 10D	300	1	1~230	85	0.4	1406	10	3×335	2×335	1675
AEC 3001 07 10D	300	1	1~230	85	0.4	1202	7	4×335	2×335	2010
AEC 3002 10 10D	300	2	1~230	170	0.8	2775	9	3×600	2×600	3000
AEC 3002 15 10D	300	2	1~230	170	0.8	2406	11	4×600	2×600	3600
AEC 3003 15 10D	300	3	1~230	255	1.2	4172	14	3×800	2×800	4000
AEC 3003 22 10D	300	3	1~230	255	1.2	3596	10	4×800	2×800	4800
AEC 3004 20 10D	300	4	1~230	340	1.6	5550	17	3×1060	2×1060	5300
AEC 3004 29 10D	300	4	1~230	340	1.6	4799	12	4×1060	2×1060	6360

选配



电加热

- 空气化霜
- 电化霜
- 热氟化霜
- 水化霜
- 内芯热氟化霜，接水盘电化霜
- 水化霜和电化霜



管材

- 铜
- 304 不锈钢



翅片

- 普通铝箔
- 金色铝箔



风机

- EC 风机



钣金

- 铝制白色喷涂
- 304 不锈钢



其他

- 电化霜热保护器

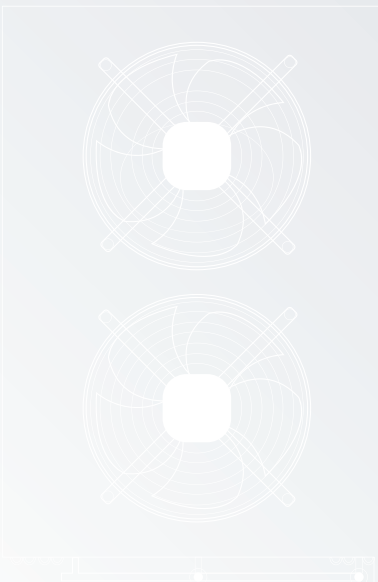
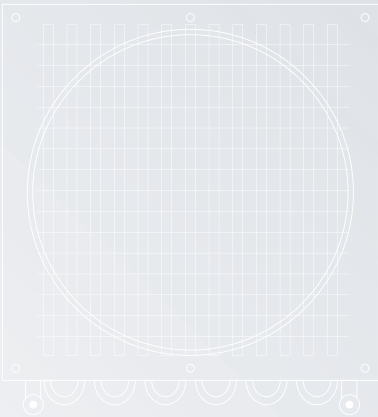
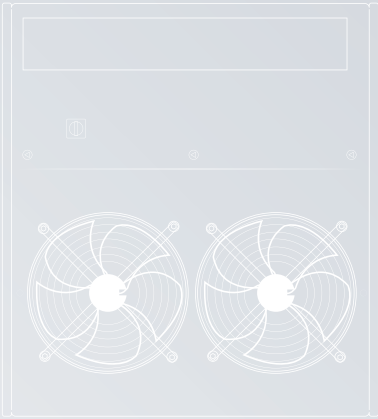
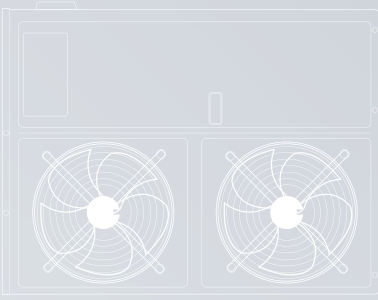



AEJ & AEJ PLUS 蒸发器

高效紧凑型蒸发器

AEJ 系列紧凑型蒸发器适用于空间高度较小的冷库的冷冻冷藏需求。AEJ 的高效内芯采用铝箔和 $\varnothing 9.52\text{mm}$ 内螺纹铜管，通过减少管容积来降低冷媒充注量，满足全球温室气体的减排需求。所有内芯均经过清洁和 30bar 保压测试。

01 白色喷涂的铝制外壳，有较高的防腐蚀和抗震性能。

02 电化霜的电加热管套有不锈钢管，固定于翅片和接水盘内，可隔绝水蒸气，且方便维护。

03 所有电器有效接地。电线均接入防护等级 IP65 的电器盒内。

04 可使用“Unit Selector Hybrid HISPANIA”选型软件查询样册以外的工况性能。



更多需求和信息请联系 Hispania。

AEJ Plus 1D S1 2 GF

翅片材料 (空白: 铝箔, 3: 不锈钢, GF: 金色铝箔)

外壳材料 (空白: 铝, 2: 不锈钢)

盘管材料 (空白: 铜, 1: 不锈钢)

化霜 (空白: 空气, D: 电, HG: 热氟, W: 水, HGD: 热氟&电, WD: 水&电)

风机数量

系列

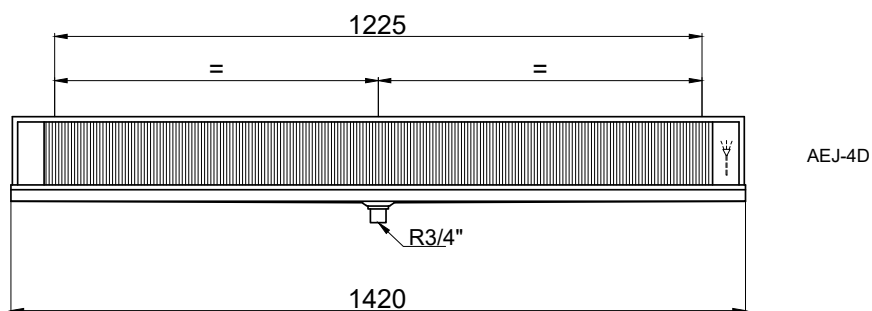
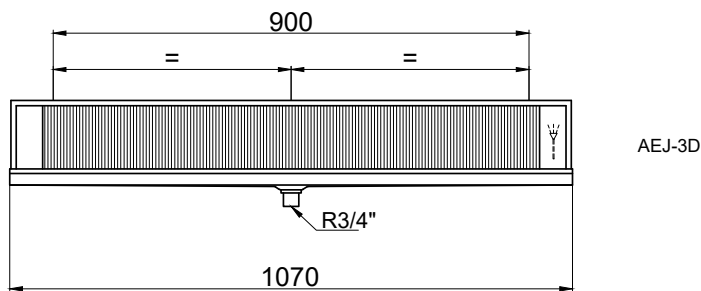
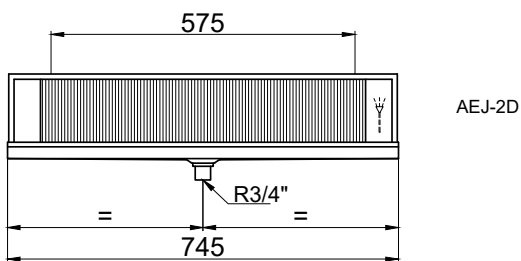
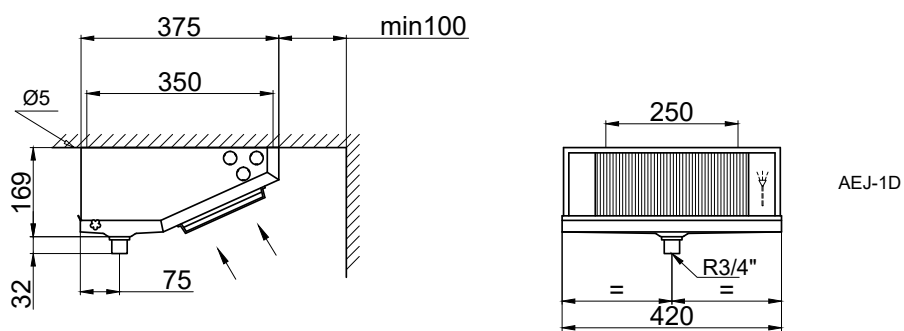

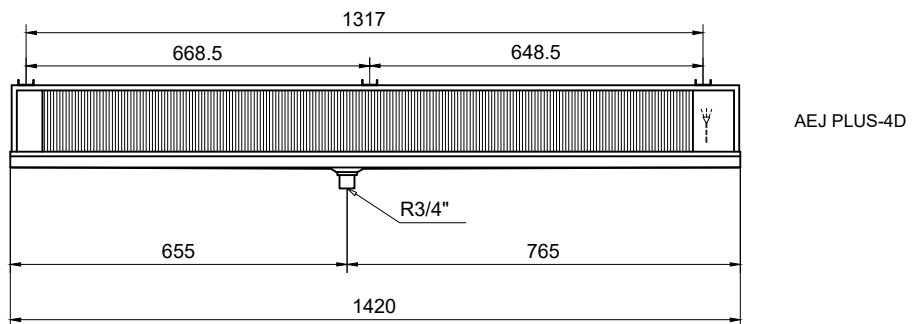
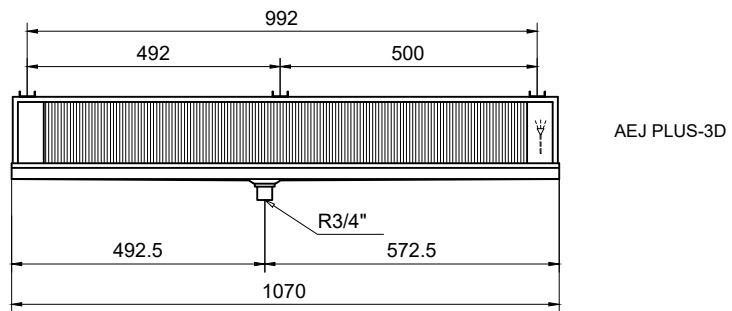
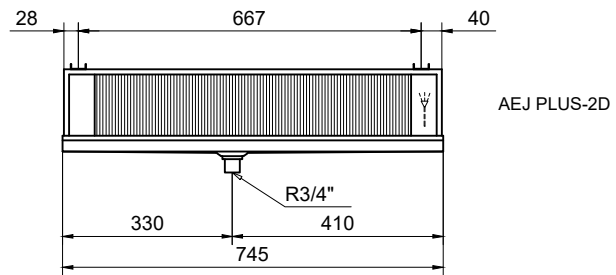
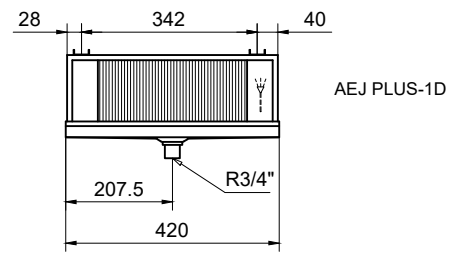
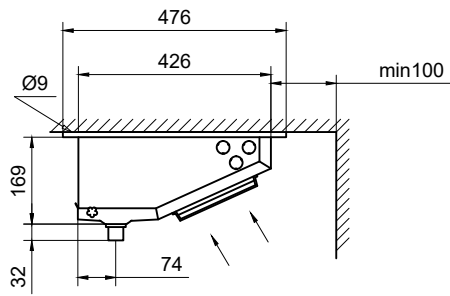

片距 3.2/6.4 mm, 带电加热。库温 $\geq -10\text{C}$

型号	制冷量 R455A/R454C (kw)		面积 (m ²)	管容积 (dm ³)	净重 (kg)	接口尺寸 (ømm)	
	te= 0°C	te= -8°C				进	出
	DTI=10K	DTI=8K					
AEJ-1D	1.09	0.73	2.9	0.6	5	1/2"	3/8"
AEJ-2D	2.18	1.43	5.7	1.2	9	1/2"	1/2"
AEJ-3D	3.32	2.23	8.6	1.8	12	1/2"	1/2"
AEJ-4D	4.42	2.95	11.5	2.5	16	1/2"	1/2"

型号	风机							电加热	
	直径 (ø mm)	数量	电压 (V, 50Hz)	功率 (W)	电流 (A)	风量 (m ³ /h)	射程 (m)	内芯 (W)	总功率 (W)
AEJ-1D	200	1	1~ 230	38	0.2	455	5	2 × 165	330
AEJ-2D	200	2	1~ 230	76	0.4	910	6	2 × 310	620
AEJ-3D	200	3	1~ 230	114	0.6	1365	7	2 × 450	900
AEJ-4D	200	4	1~ 230	152	0.8	1820	9	2 × 590	1180

片距 4.5/9 mm, 带电加热。库温 $\geq -25^{\circ}\text{C}$

型号	制冷量 R455A/R454C (kw)		面积 (m ²)	管容积 (dm ³)	净重 (kg)	接口尺寸 (ømm)	
	te= -8°C	te= -25°C				进	出
	DTI=8K	DTI=7K					
AEJ Plus-1D	0.81	0.54	2.1	0.6	5	1/2"	3/8"
AEJ Plus-2D	1.6	1.13	4.2	1.2	9	1/2"	1/2"
AEJ Plus-3D	2.48	1.7	6.4	1.8	13	1/2"	1/2"
AEJ Plus-4D	3.27	2.28	8.5	2.5	18	1/2"	1/2"

型号	风机							电加热	
	直径 (ø mm)	数量	电压 (V, 50Hz)	功率 (W)	电流 (A)	风量 (m ³ /h)	射程 (m)	内芯 (W)	总功率 (W)
AEJ Plus-1D	254	1	1~230	73	0.5	768	12	2×165	330
AEJ Plus-2D	254	2	1~230	146	1	1537	14	2×310	620
AEJ Plus-3D	254	3	1~230	219	1.5	2304	17	2×450	900
AEJ Plus-4D	254	4	1~230	292	2	3072	21	2×590	1180

选配



电加热
• 空气化霜
• 电化霜



管材
• 铜
• 304 不锈钢



翅片
• 普通铝箔
• 金色铝箔



风机
• EC 风机



钣金
• 铝制白色喷涂
• 304 不锈钢



其他
• 电化霜热保护器

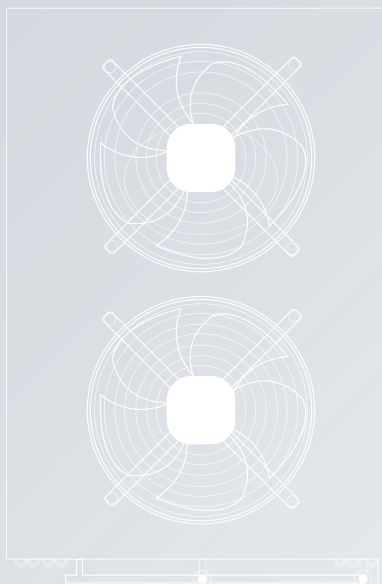
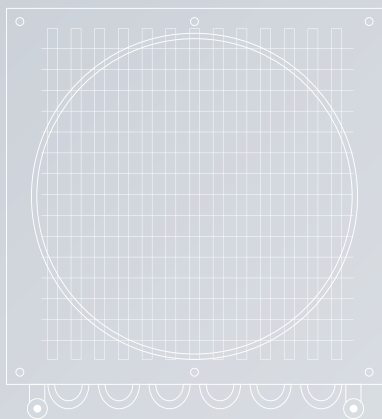
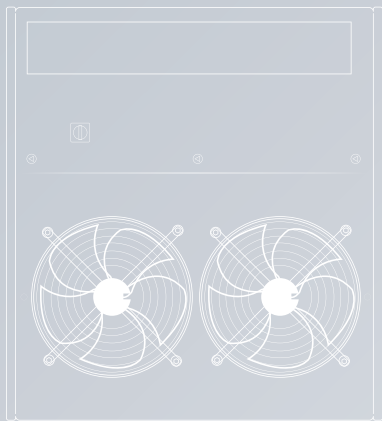
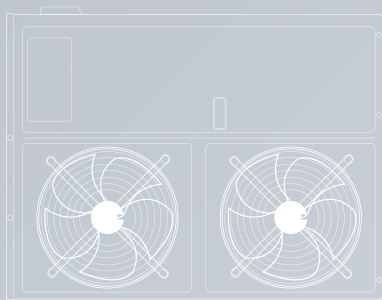



AED 蒸发器

双出风蒸发器

AED 系列双出风蒸发器适用于中低空间高度冷库的冷冻冷藏需求，同时也能应用于工作间。

AED 的高效内芯采用铝箔和 $\varnothing 9.52\text{mm}$ (AED 25XX) 或者 $\varnothing 12\text{mm}$ (AED 35XX) 内螺纹铜管，具有较高的换热性能。所有内芯均经过清洁和 30bar 保压测试。

01 白色喷涂的铝制外壳，有较高的防腐蚀和抗震性能。

02 电化霜的电加热管套有不锈钢管，固定于翅片和接水盘内，可隔绝水蒸气，且方便维护。

03 所有电器有效接地。电线均接入防护等级 IP65 的电器盒内。

04 可使用“Unit Selector Hybrid HISPANIA”选型软件查询样册以外的工况性能。



更多需求和信息请联系 Hispania。

AED 3502 31 4LD S1 2 3

翅片材料 (空白: 铝箔, 3: 不锈钢, GF: 金色铝箔)

外壳材料 (空白: 铝, 2: 不锈钢)

盘管材料 (空白: 铜, 1: 不锈钢)

化霜 (空白: 空气, D: 电, HG: 热氟, W: 水, HGD: 热氟&电, WD: 水&电)

L: 低速, N: 高速

片距 (mm)

面积 (m²)

风机数量

风机直径 (mm)

系列

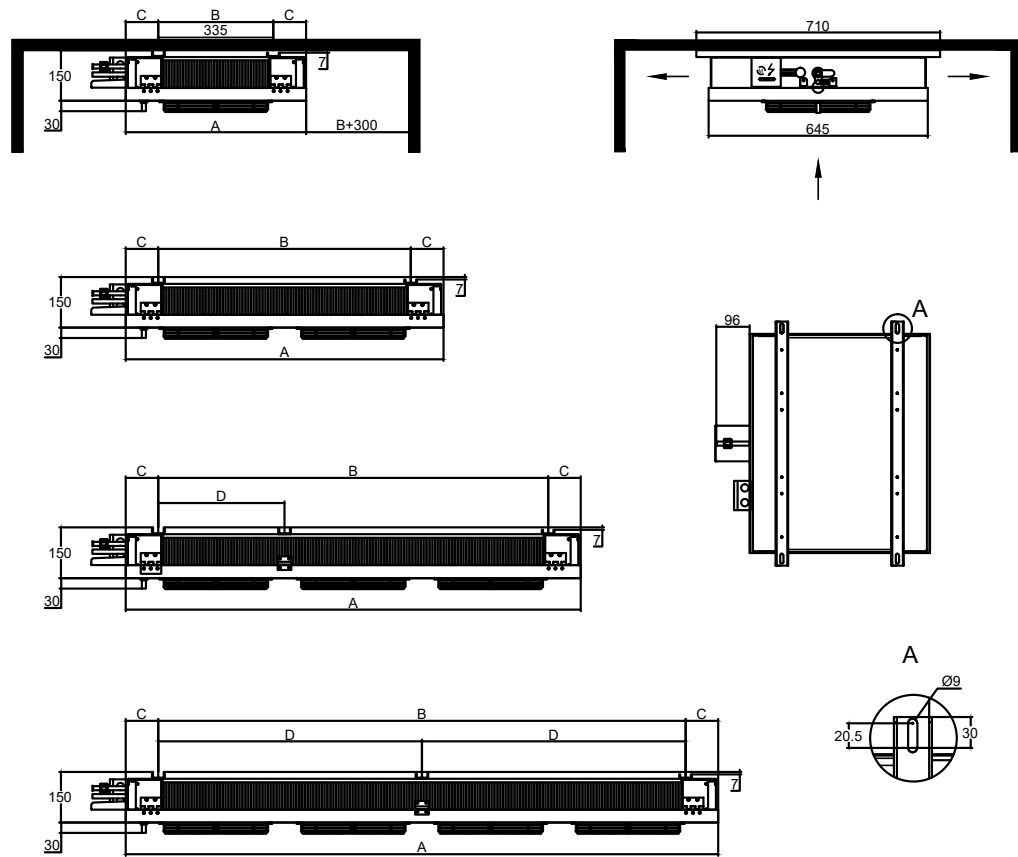

型号	外形尺寸(mm)			
	A	B	C	D
AED 2501...	530	335	95	
AED 2502...	930	735	95	
AED 2503...	1330	1135	95	367.5
AED 2504...	1730	1535	95	367.5

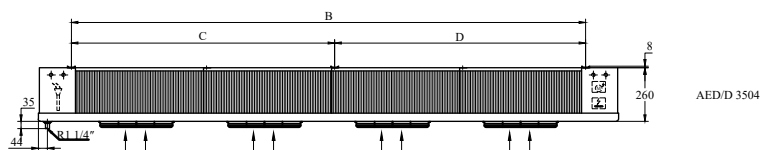
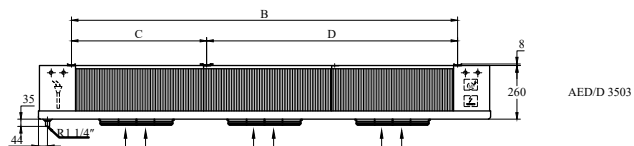
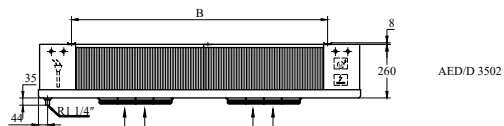
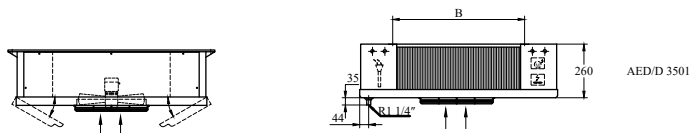
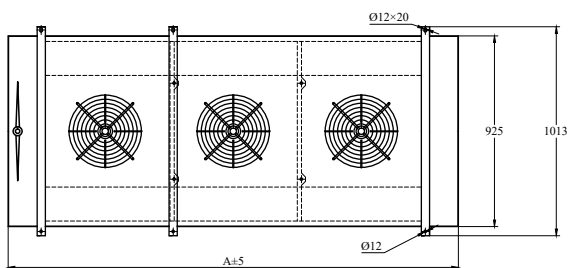

型号	外形尺寸(mm)			
	A	B	C	D
AED 3501...	963	640		
AED 3502...	1565	1242		
AED 3503...	2167	1844	640	1204
AED 3504...	2769	2446	1242	1204

片距 4.5 mm, 带电加热。库温 $\geq 0^{\circ}\text{C}$

型号	制冷量 R455A/R454C (kw)		面积 (m ²)	管容积 (dm ³)	净重 (kg)	接口尺寸 (ømm)	
	te= 0°C	te= -8°C				进	出
	DTI=10K	DTI=8K					
AED 2501 04 4.5D	1.81	1.24	3.6	1	10	12	12
AED 2502 08 4.5D	4.05	2.75	8.2	2.2	18	12	12
AED 2503 12 4.5D	6.25	4.25	12.8	3.4	26	12	19
AED 2504 16 4.5D	8.47	5.75	17.4	4.6	34	12	22

型号	风机							电加热	
	直径 (ø mm)	数量	电压 (V, 50Hz)	功率 (W)	电流 (A)	风量 (m ³ /h)	射程 (m)	内芯 (W)	总功率 (W)
AED 2501 04 4.5D	250	1	1~ 230	50	0.2	703	2× 2	4× 180	720
AED 2502 08 4.5D	250	2	1~ 230	100	0.4	1526	2× 2	4× 350	1400
AED 2503 12 4.5D	250	3	1~ 230	150	0.6	2331	2× 3	4× 520	2080
AED 2504 16 4.5D	250	4	1~ 230	200	0.8	3135	2× 3	4× 695	2780

片距 4 mm，带电加热。库温 $\geq 0^{\circ}\text{C}$

型号	制冷量 R455A/R454C (kw)		面积 (m ²)	管容积 (dm ³)	净重 (kg)	接口尺寸 (ømm)	
	te=0°C	te=-8°C				进	出
	DTI=10K	DTI=8K					
AED 3501 16 4LD	4.63	3.22	17	2.9	30	12	22
AED 3501 16 4ND	5.61	3.89	17	2.9	30	12	22
AED 3502 31 4LD	9.41	6.56	34.1	5.7	50	12	22
AED 3502 31 4ND	11.46	7.96	34.1	5.7	50	12	22
AED 3503 47 4LD	14.2	9.89	51.2	8.6	70	12	28
AED 3503 47 4ND	17.32	12.04	51.2	8.6	70	12	28
AED 3504 62 4LD	18.98	13.22	68.3	11.5	89	15	28
AED 3504 62 4ND	23.18	16.11	68.3	11.5	89	15	28

型号	风机							电加热	
	直径 (ø mm)	数量	电压 (V, 50Hz)	功率 (W)	电流 (A)	风量 (m ³ /h)	射程 (m)	内芯 (W)	总功率 (W)
AED 3501 16 4LD	350	1	1~230	120	0.6	1561	2×6	4×320	1280
AED 3501 16 4ND	350	1	1~230	165	0.8	2259	2×9	4×320	1280
AED 3502 31 4LD	350	2	1~230	240	1.2	3124	2×7	4×585	2340
AED 3502 31 4ND	350	2	1~230	330	1.6	4519	2×10	4×585	2340
AED 3503 47 4LD	350	3	1~230	360	1.8	4686	2×8	4×850	3400
AED 3503 47 4ND	350	3	1~230	495	2.4	6780	2×11	4×850	3400
AED 3504 62 4LD	350	4	1~230	480	2.4	6249	2×9	4×1050	4200
AED 3504 62 4ND	350	4	1~230	660	3.2	9041	2×12	4×1050	4200

片距 6 mm，带电加热。库温 $\geq -18^{\circ}\text{C}$

型号	制冷量 R455A/R454C (kw)		面积 (m ²)	管容积 (dm ³)	净重 (kg)	接口尺寸 (ømm)	
	te= -8°C	te= -25°C				进	出
	DTI=8K	DTI=7K					
AED 3501 11 6LD	2.79	1.99	11.7	2.9	29	12	22
AED 3501 11 6ND	3.37	2.35	11.7	2.9	29	12	22
AED 3502 22 6LD	5.65	4.06	23.5	5.7	48	12	22
AED 3502 22 6ND	6.86	4.81	23.5	5.7	48	12	22
AED 3503 32 6LD	8.52	6.14	35.2	8.6	68	15	28
AED 3503 32 6ND	10.35	7.29	35.2	8.6	68	15	28
AED 3504 43 6LD	11.38	8.22	47	11.5	87	15	28
AED 3504 43 6ND	13.84	9.76	47	11.5	87	15	28

型号	风机							电加热	
	直径 (ø mm)	数量	电压 (V, 50Hz)	功率 (W)	电流 (A)	风量 (m ³ /h)	射程 (m)	内芯 (W)	总功率 (W)
AED 3501 11 6LD	350	1	1~230	120	0.6	1681	2×6	4×320	1280
AED 3501 11 6ND	350	1	1~230	165	0.8	2408	2×9	4×320	1280
AED 3502 22 6LD	350	2	1~230	240	1.2	3364	2×7	4×585	2340
AED 3502 22 6ND	350	2	1~230	330	1.6	4818	2×10	4×585	2340
AED 3503 32 6LD	350	3	1~230	360	1.8	5047	2×8	4×850	3400
AED 3503 32 6ND	350	3	1~230	495	2.4	7228	2×11	4×850	3400
AED 3504 43 6LD	350	4	1~230	480	2.4	6730	2×9	4×1050	4200
AED 3504 43 6ND	350	4	1~230	660	3.2	9637	2×12	4×1050	4200

选配

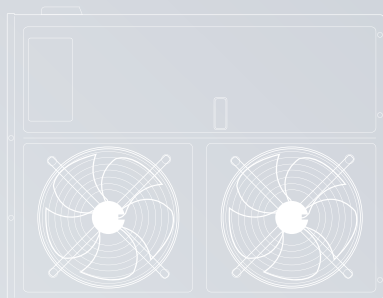

电加热

- 空气化霜
- 电化霜
- 热氟化霜
- 水化霜
- 内芯热氟化霜，接水盘电化霜
- 水化霜和电化霜

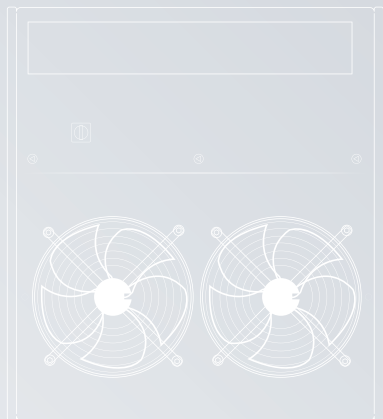

管材

- 铜
- 304 不锈钢



翅片

- 普通铝箔
- 金色铝箔



风机

- EC 风机



钣金

- 铝制白色喷涂
- 304 不锈钢

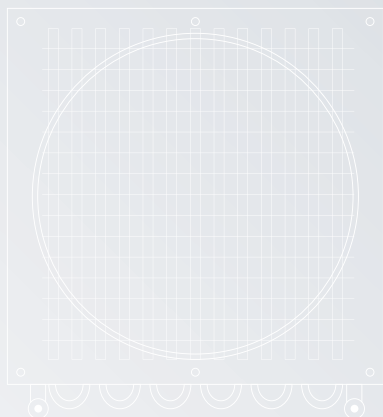

其他

- 电化霜热保护器

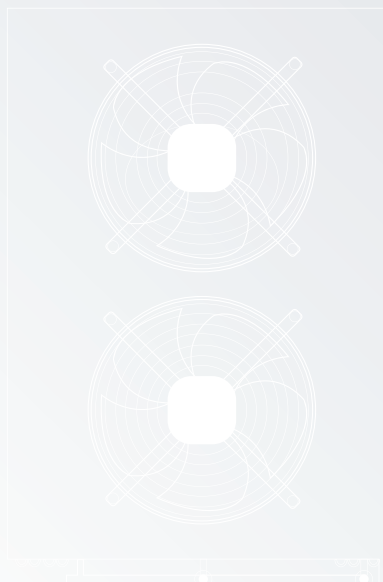

业务范围



- 中国
- 智利
- 以色列
- 西班牙
- 哥伦比亚
- 澳大利亚
- 墨西哥
- 泰国
- 英国
- 北马其顿
- 新西兰
- 阿尔及利亚
- 乌克兰
- 马来西亚
- 波兰
- 秘鲁
- 乌拉圭
- 俄罗斯
- 匈牙利
- 巴拿马
- 保加利亚
- 印度
- 厄瓜多尔
- 美国
- 也门
- 法国
- 马耳他
- 沙特阿拉伯
- 加蓬
- 萨尔瓦多
- 黎巴嫩
- 土耳其
- 多米尼加
- 阿根廷
- 叙利亚
- 意大利
- 委内瑞拉
- 新加坡
- 马达加斯加
- 迪拜
- 乌兹别克斯坦
- 哥斯达黎加
- 菲律宾
- 洪都拉斯
- 塞浦路斯
- 中国台湾
- 加纳
- 约旦
- 马尔代夫
- 卡塔尔
- 比利时



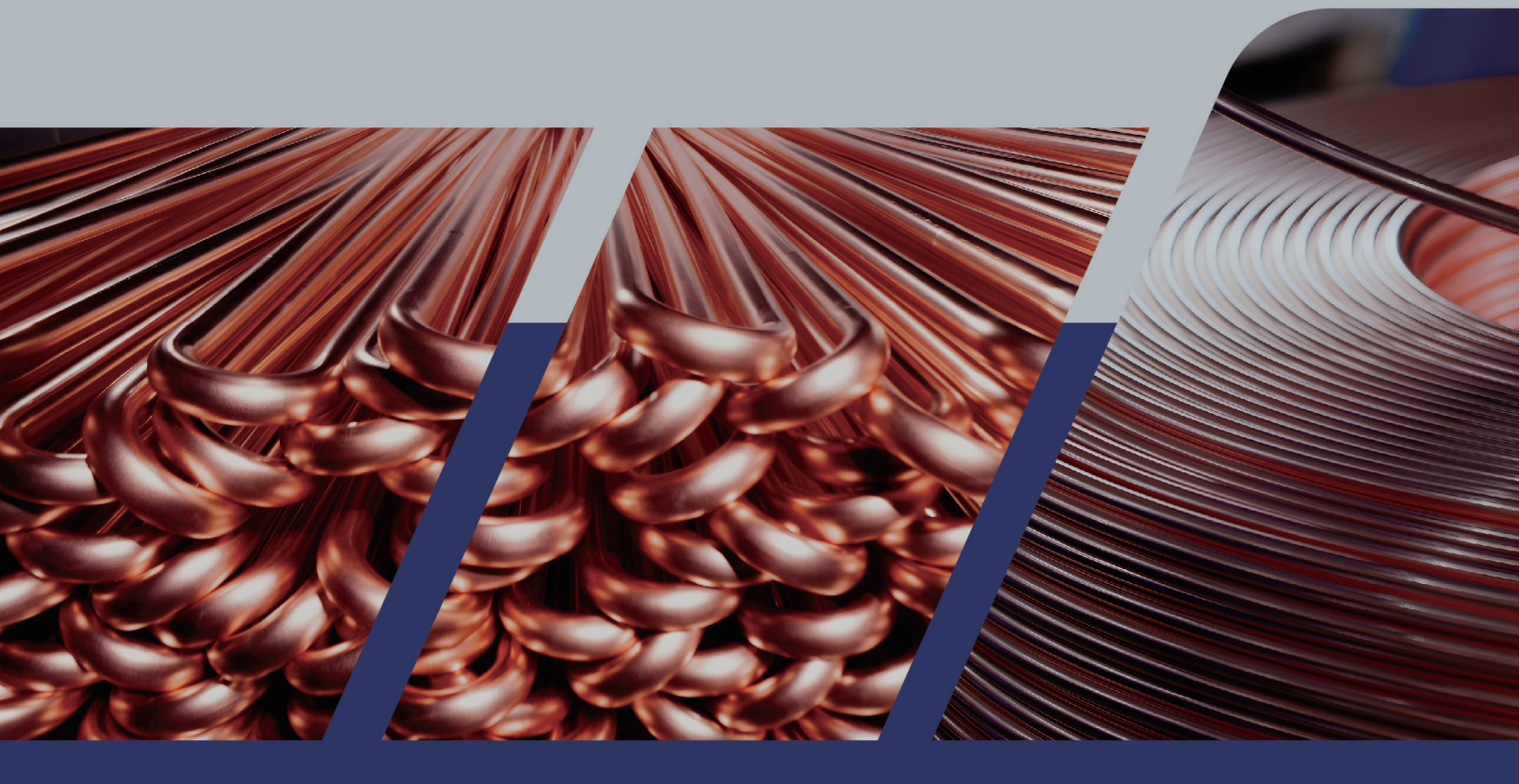

泰州伊士班尼亚制冷设备有限公司

地址:江苏省泰州经济开发区高新技术园标准厂房B区10号

电话:0523-80805003

传真:0523-80805666

手机:139-5117-1078; 132-2248-8188; 133-5779-8777

邮箱:taz39528116@126.com; 1367297073@qq.com; tzwdc@126.com

网址: <http://www.hispaniacorp.com>